

## Цвета анодировок и порошковых покрытий алюминия



**ПО УМОЛЧАНИЮ ВСЕ ИЗДЕЛИЯ, КАК ОСНОВНОЙ, ИМЕЮТ ЦВЕТ №2**

Длина профилей ПКФ ВЫБОР=5500мм и 5950мм  
Длина профилей фирмы ZOBAL =3500мм

[WWW.VYBOR.CO](http://WWW.VYBOR.CO)

**Киев:** Киевская обл. Киево-Святошинский р-н,  
с. Петропавловская Борщаговка, ул. Оксамытова, 11;  
(044)585-09-30, 585-09-31; e-mail: office@vybor.com.ua

**Днепр:**  
ул. Бердянская, 61Б;  
(056)767-59-47; e-mail: office@vybor.dp.ua



**Львов:**  
ул. Новознесенская, 1;  
(032)242-05-88; e-mail: sale@vybor.lviv.ua

**Одесса:**  
Николаевская дорога, 253/1;  
(048)734-64-34; e-mail: sale@vybor.biz.ua



Трубы

Крепления и  
комплектующие к трубам

Специальные  
профили

Полки светящиеся,  
цоколи

Фасадные профили

Врезные профили

Врезные ручки профили

Офисная и  
настенная системы

# ТРУБЫ ИЗ АЛЮМИНИЯ

Трубы квадратные  
пустотелые

1,4,5,6,8,9,13

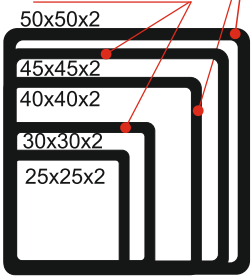

1,13

Трубы прямоугольные  
с приливами

1,4,9,13

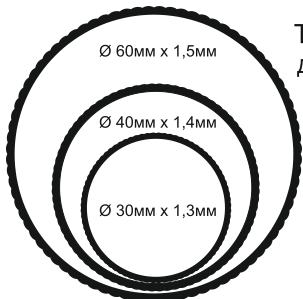
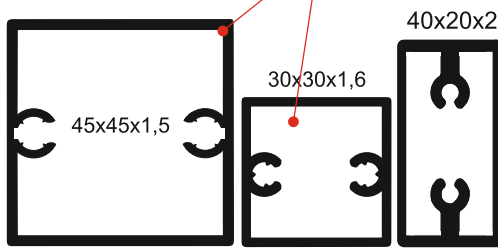

Трубы круглые  
декоративные  
(рифленые)

Трубы круглые  
с приливами



Трубы круглые

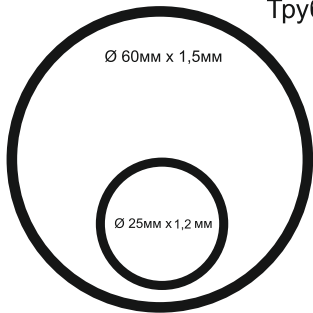

Ø 30мм x 1,5мм  
под M10

# СПЕЦИАЛЬНЫЕ ПРОФИЛИ

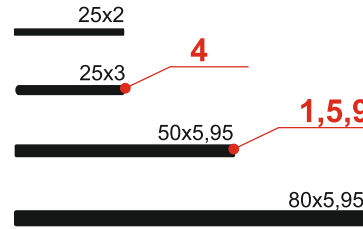

Полосы из  
алюминия

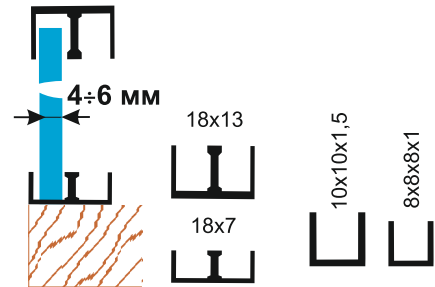

Профиль Ш-образный    Профиль П-образный

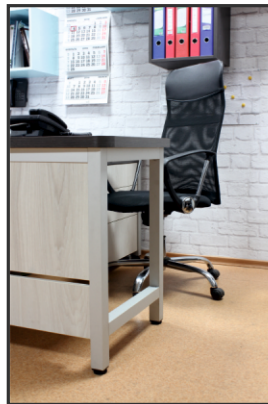
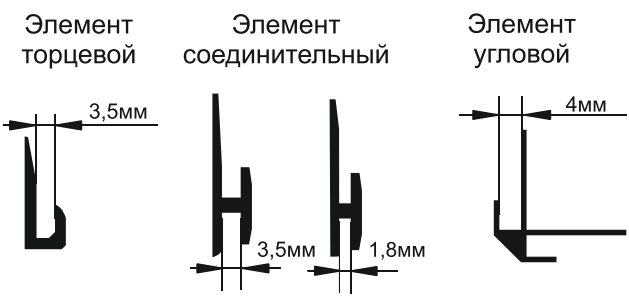



Крепление труба/ДСП

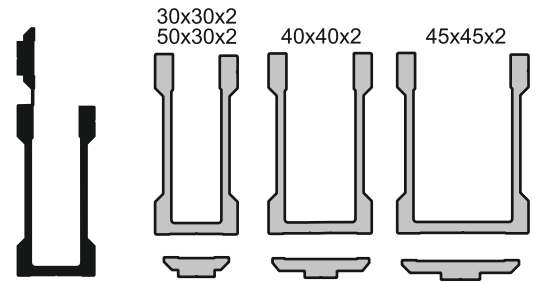
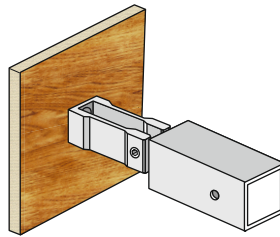

Крепление соединительное для труб размером 30x30x2 мм, 50x30x2 мм, 40x40x2 мм и 45x45x2 мм. Можно приобрести как готовое изделие, так и профиль для самостоятельного изготовления креплений.

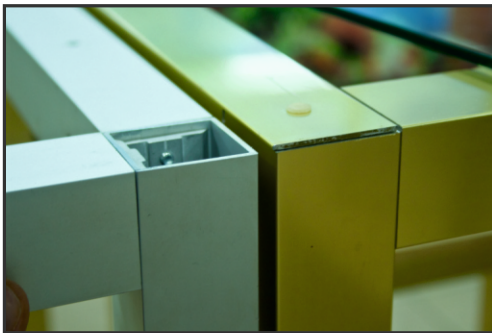

Крепление труба/труба

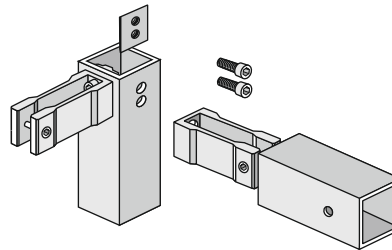

Крепление соединительное

**M30** крепление соединительное к трубе 30x30 50x30

**M40** крепление соединительное к трубе 40x40

**M45** крепление соединительное к трубе 45x45

# КОМПЛЕКТУЮЩИЕ ДЛЯ ТРУБ

**Пятка Е квадрат**  
20x20 черный, серый  
25x25 черный, серый  
30x30 черный, серый  
40x40 черный, серый  
45x45 черный, серый  
50x50 черный, серый  
70x70 черный, серый  
80x80 серый

**Пятка Н квадрат**  
20x20 черный

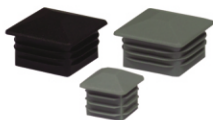

**Заглушка ES квадрат**  
20x20 серый  
30x30 черный, серый  
40x40 черный, серый

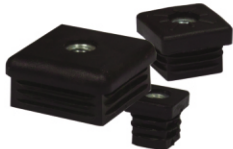

**Муфта J квадрат**  
20x20 черный  
25x25 черный  
30x30 черный, серый  
40x40 серый  
45x45 серый



**Муфта JM квадратная**  
30x30x2 M10 цинк



**Пятка F прямоугольная**  
40x20 черный  
40x25 черный, серый  
50x30 серый

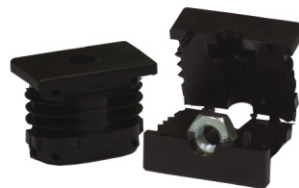

**Муфта J прямоугольная**  
40x20 черная  
50x30 черная



**Регулятор высоты JLR** черный D40



**Пятка GL круглая**  
D20 серый  
D25 черный, серый  
D30 черный, серый  
D40 серый  
D60 черный, серый



**Пятка AG круглая**  
D60 серый



**Пятка SL круглая**  
D40 серый  
D60 серый



**Заглушка KB круглая**  
D30 черный



**Заглушка GLR круглая**  
D40 черный  
D60 черный

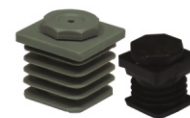

**Регулятор высоты JL квадрат**  
20x20 черный  
25x25 черный  
30x30 черный  
40x40 серый  
45x45 серый



**Регулятор ножки D40** цинк серый

# КОМПЛЕКТУЮЩИЕ ДЛЯ ТРУБ



Регулятор ножи  
D60 черный INOX



Муфта JRL круглая  
D25xM8 черный  
D30xM10 черный, серый  
D40xM10 серый  
D60xM10 черный, серый



Ножка регулируемая  
KT круглая  
D60xM10x30  
черный, серый



Ножка регулируемая  
KR круглая  
D25xM8x30 черный  
D30xM10x30 черный, серый  
D35xM10x30 черный, серый  
D45xM10x20 черный  
D45xM10x40 черный, серый



Ножка регулируемая  
HVD круглая  
D40 серый  
M10x40



Ножка регулируемая  
4KT-L-20 черный  
M8x30



Ножка HVB  
D30 M10x70  
оцинкованная сталь



Верхнее крепление  
для ноги D60



Колесо на штоке  
с муфтой со стопором  
D40 для трубы 30x30  
D50 для трубы 45x45



Колесо на штоке  
с муфтой  
D40 для трубы 30x30  
D50 для трубы 45x45



Пятка внешняя RR  
круглая  
D60 черный



Пятка внешняя RQ  
квадратная  
30x30 черный

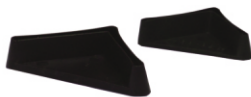

Заглушка-уголок UD  
30x30 черный  
40x40 черный

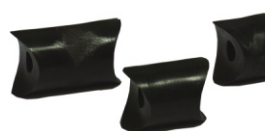

Подкладка TSS  
D25/10 черный  
D25/20 черный  
D25/30 черный



Подкладка TKS  
D25/29-32 черный



Овальная заглушка OO



Заглушка пластмассовая  
под отверстие:  
D7/11 черный  
D9/13 черный  
D13/17 черный



Крепление TRK  
круглое  
D25 черный



Регулятор высоты под колесо  
JXM2  
D60 черный



Регулятор высоты под колесо  
JXF2  
D40 черный



Регулятор высоты  
JXM  
D60 черный

# ПРОФИЛИ LED

Профиль LED  
накладной

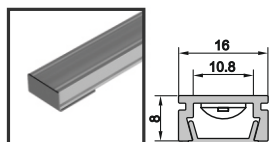

Профиль LED  
врезной

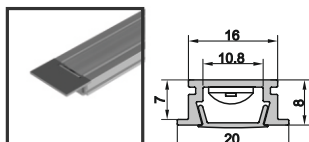

Профиль LED  
угловой

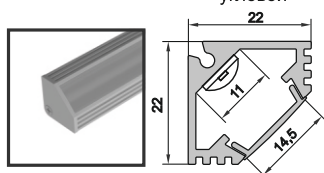



# ПРОФИЛИ ПОД ПОЛКИ СВЕТЯЩИЕСЯ

**1,4,5,8,9,13**

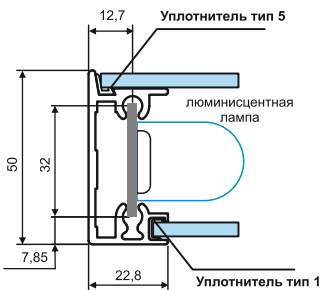
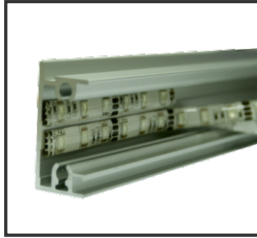
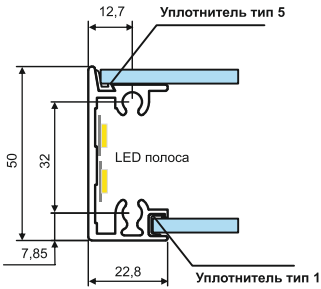
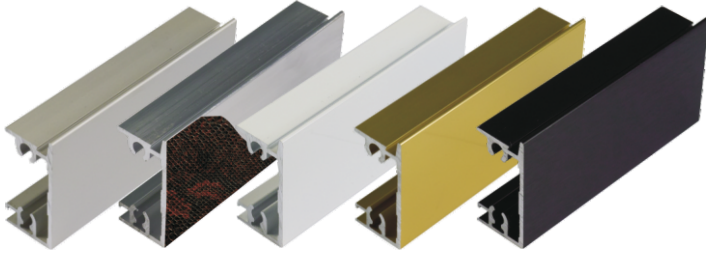

## ОТБОРТОВКА СОСТАВНАЯ Н=30 ММ

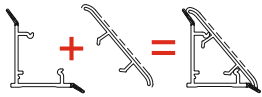
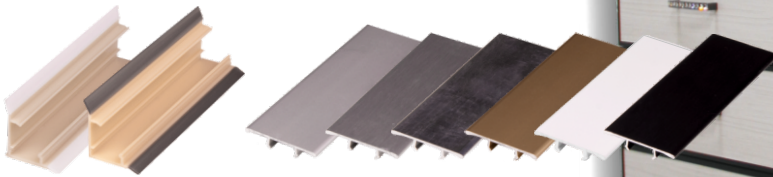

**1,4,5,8,9,11,13**

## ЦОКОЛИ, УГОЛКИ Н=100 ММ

**1,4,5,8,9,13**

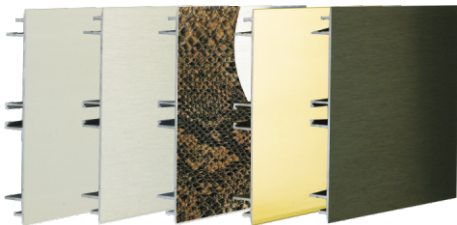

**1,4,8,9,13**

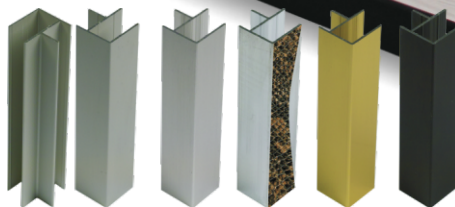

# ПЛАНКА "С"



# ФАСАДНЫЕ ПРОФИЛИ

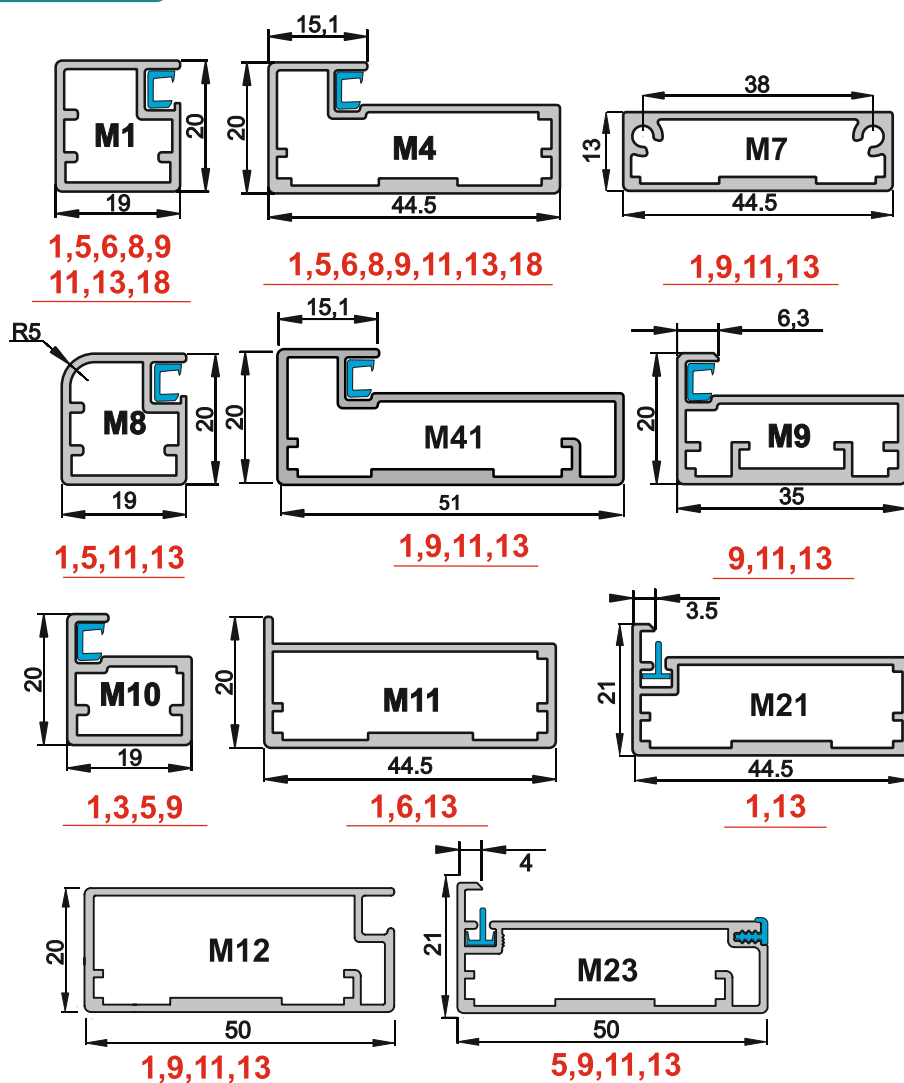
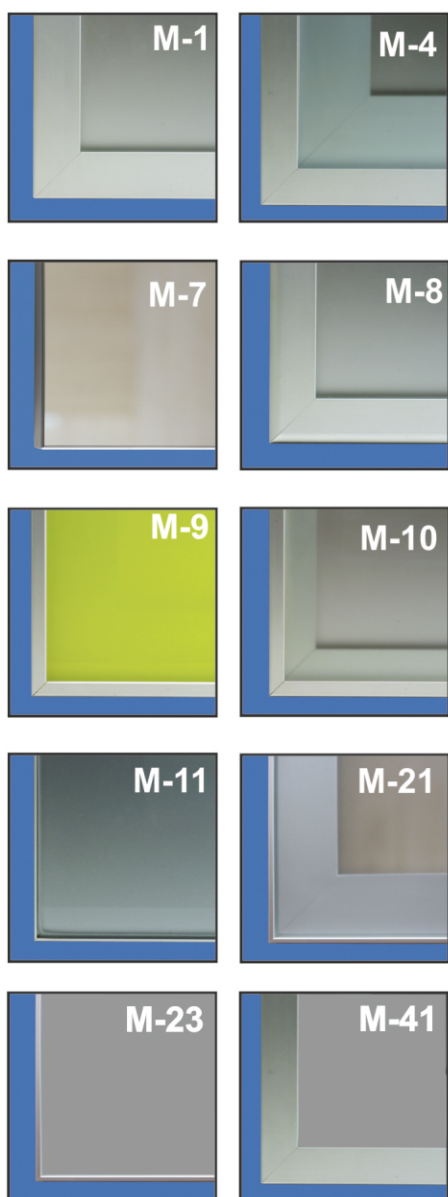

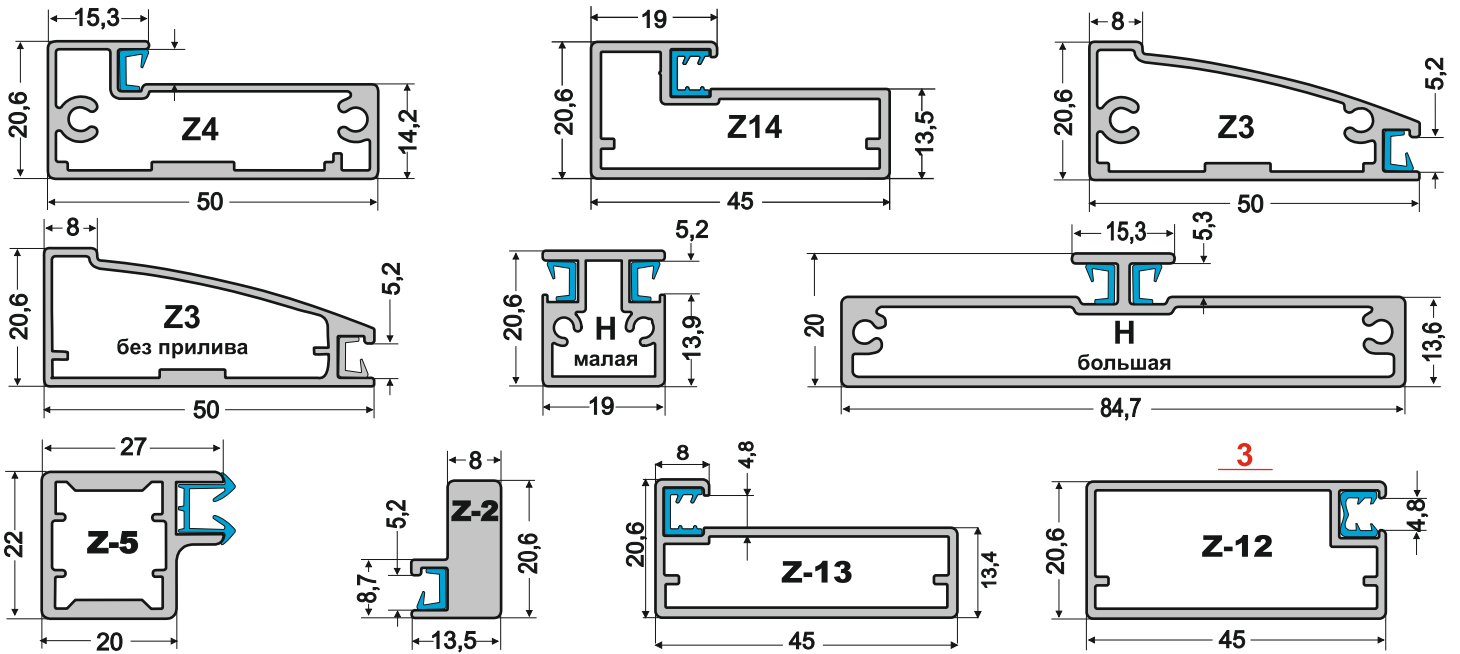

### Уголки для сборки мебельных фасадов

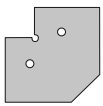

Сталь

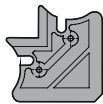

Силумин (SiAl)



Силумин (SiAl)

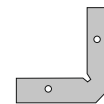

Сталь

Уголок mini

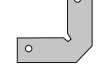

Сталь

Z3, Z4, Z12, Z13, Z14,  
M4, M7, M11, M21, M41

Z5, M1, M8, M9, M10

Изготавливаем  
фасады из алюминиевых профилей,  
по индивидуальным размерам.

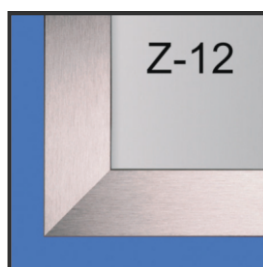
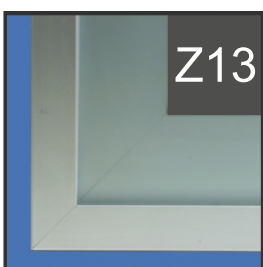
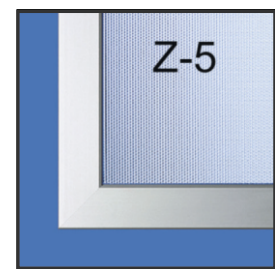
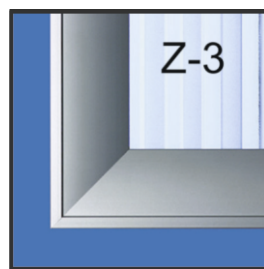

# РУЧКИ ДЛЯ ФАСАДОВ

ZOBAL

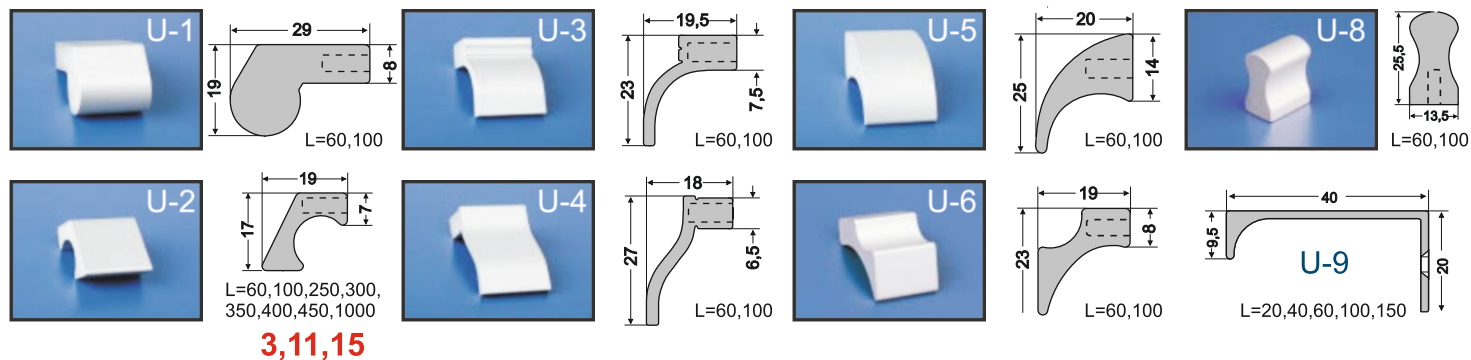

# ВРЕЗНЫЕ РУЧКИ-ПРОФИЛИ

Профиль UKW-8, UKW-9 под ДСП 16мм, все остальные профили под ДСП 18мм.

ZOBAL

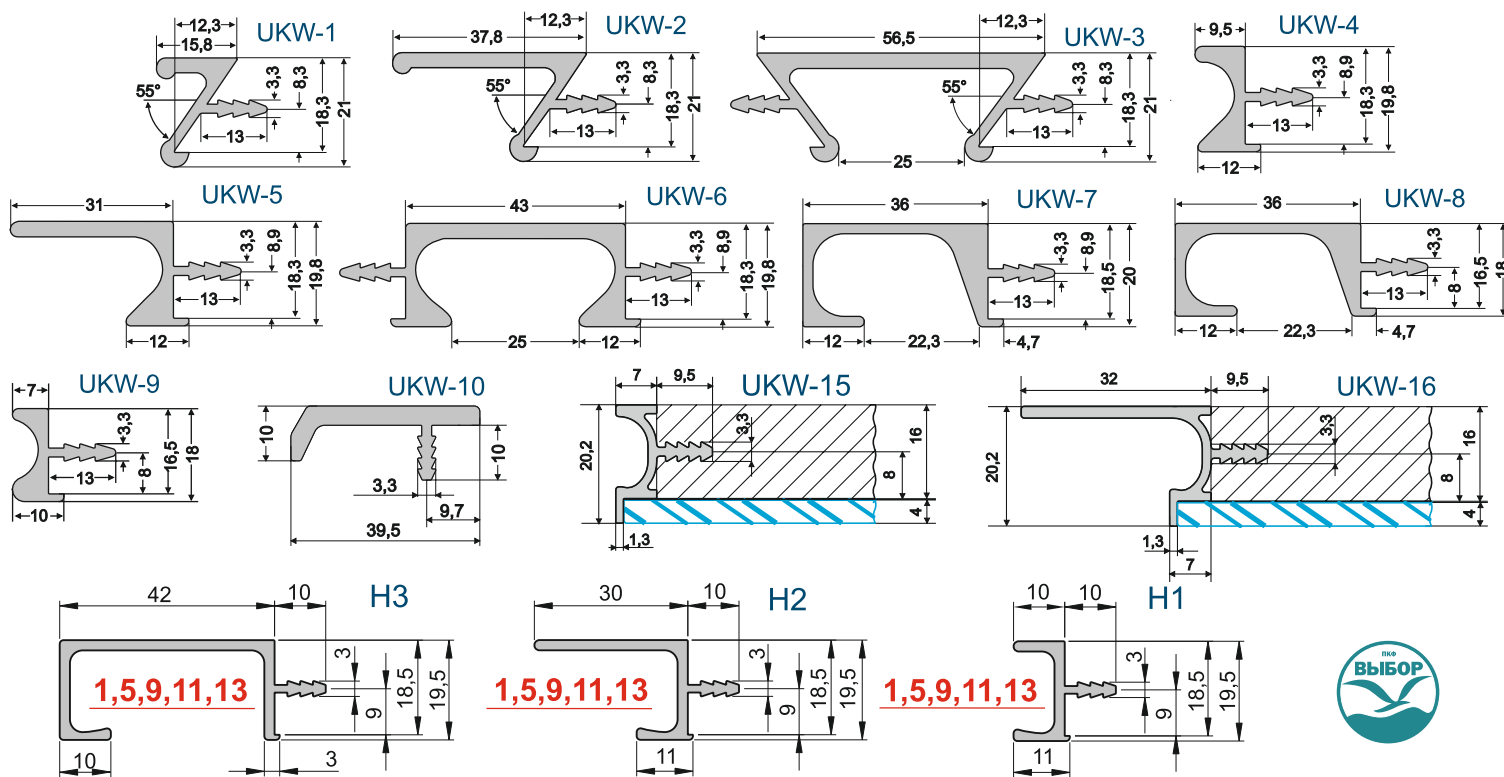

# ВРЕЗНЫЕ ПРОФИЛИ

ZOBAL

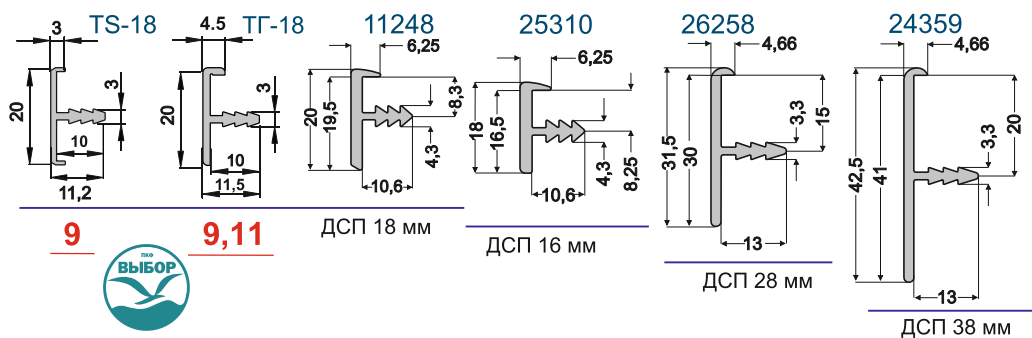
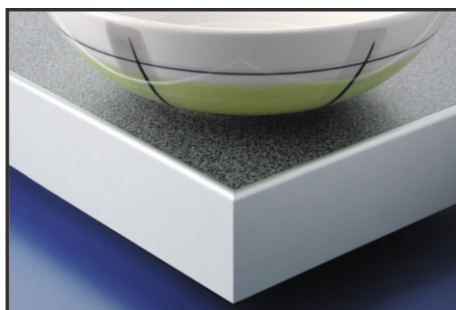





Для навешивания используются элементы настенной системы.

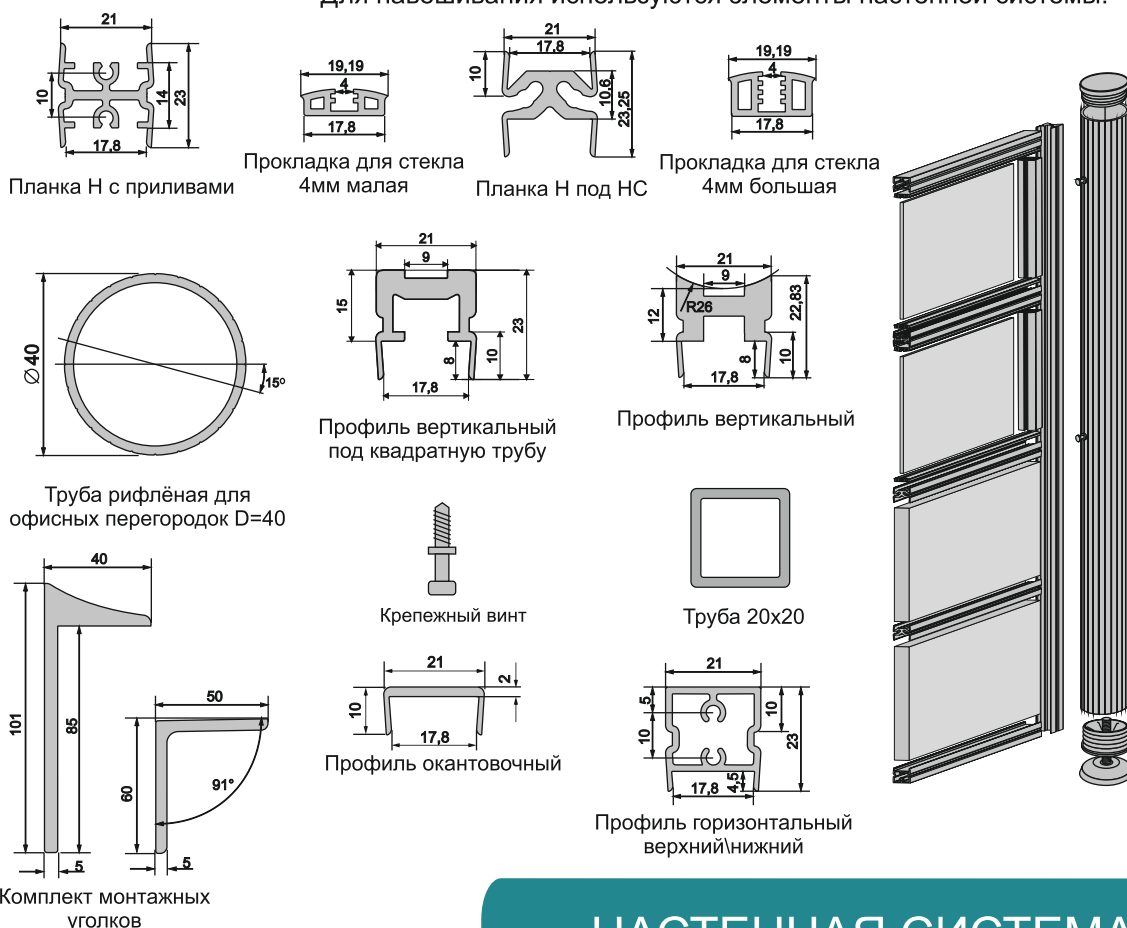

## НАСТЕННАЯ СИСТЕМА

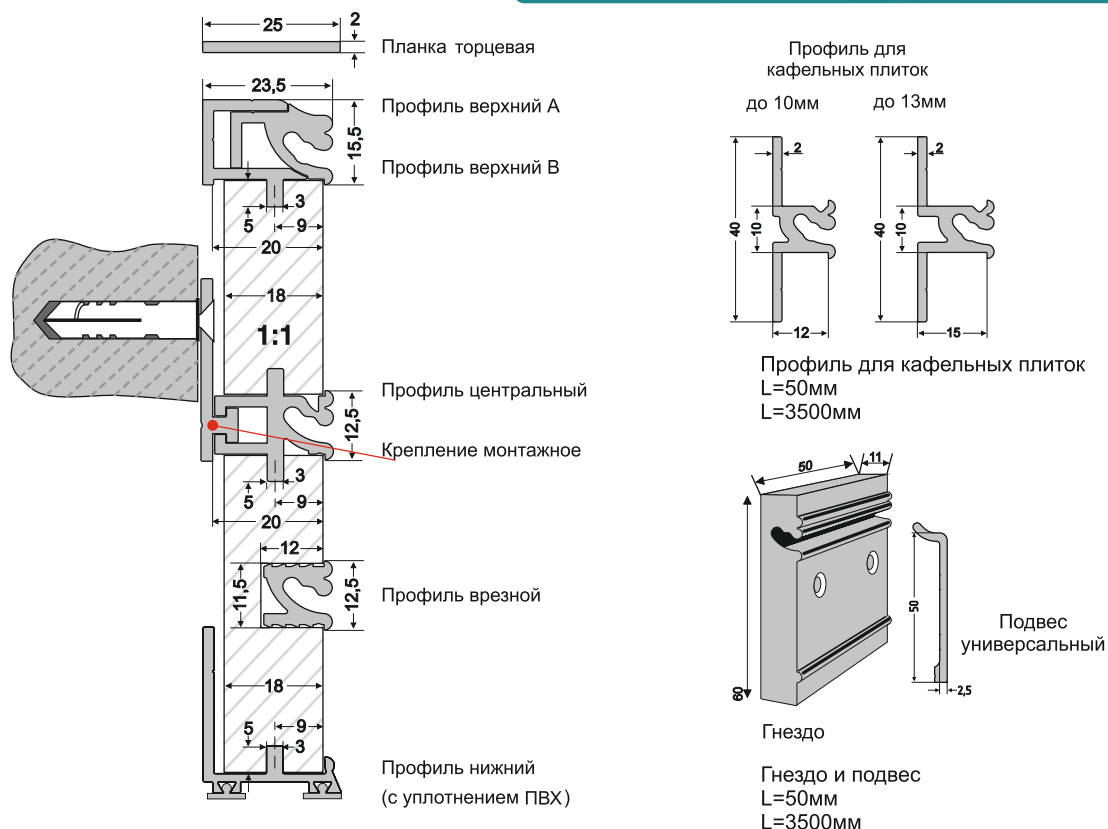

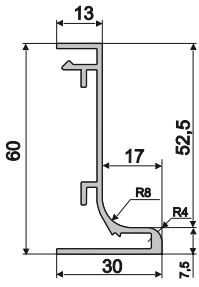

Профиль алю.  
L-образный

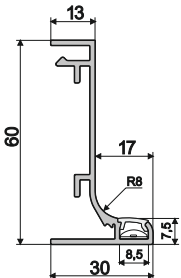

Профиль алю.  
L-образный/LED

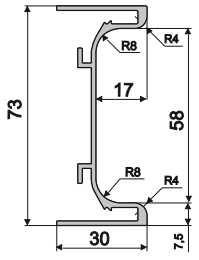

Профиль алю.  
С-образный/LED

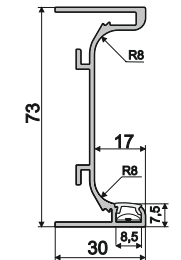

Профиль алю.  
С-образный

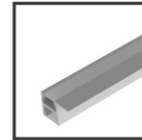

Профиль LED в  
верхний модуль  
2-х стор.

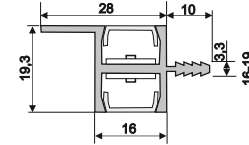

Профиль ручки в  
верхний модуль

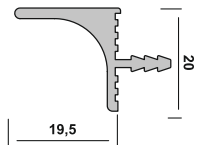

**5,13**



**ПРОФИЛИ ДЛЯ РАЗДВИЖНЫХ СИСТЕМ  
С ФОТОПЕЧАТЬЮ**

**Профиль-ручка РС**

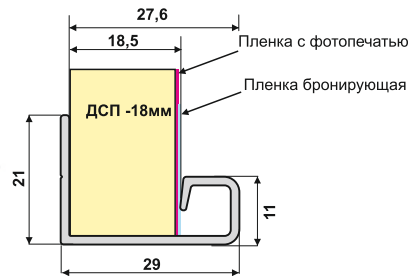
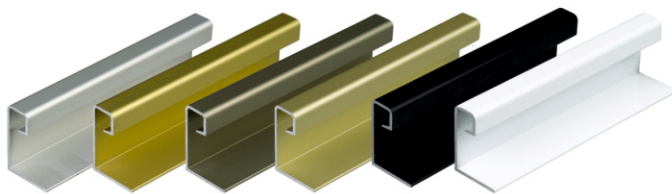

**5,9,11,13,17**

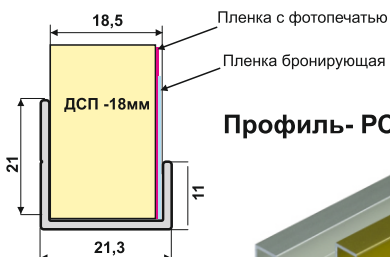

**Профиль- РС**

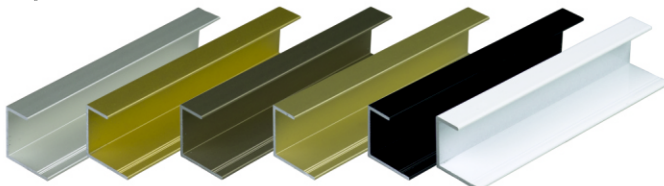

**5,9,11,13,17**



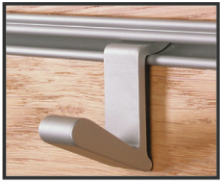

Полка для пряностей  
L=330мм  
L=3500 мм

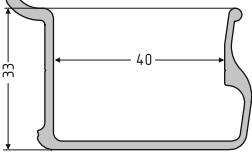

Крюк  
L=15мм  
L=330мм

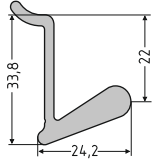

Направляющая  
L=200, 330мм  
Крючок L=6мм  
L=3500 мм

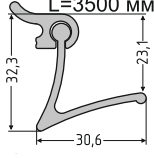

Крюк длинный  
L=15мм  
L=3500 мм

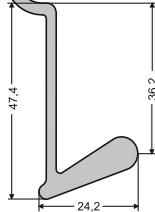

Держатель стеклянной полки  
L=50мм  
L=3500 мм

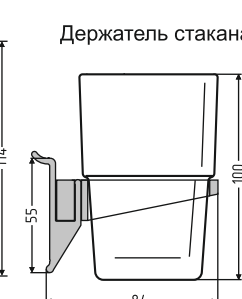
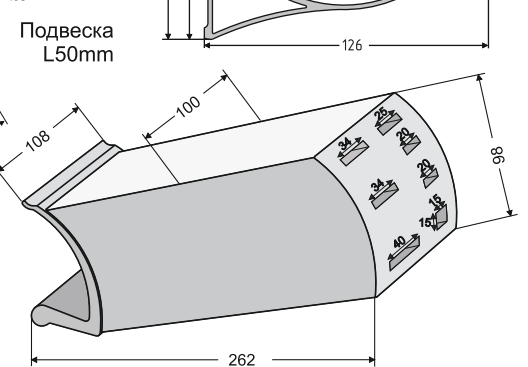
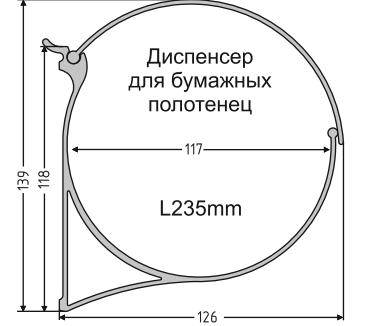
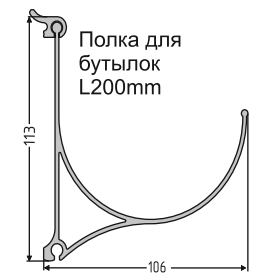
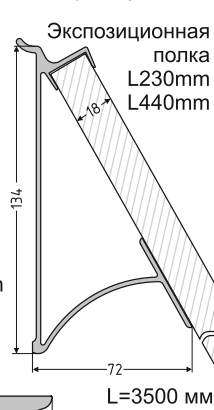
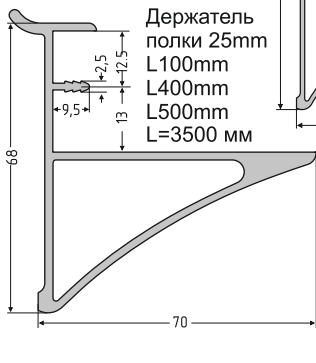
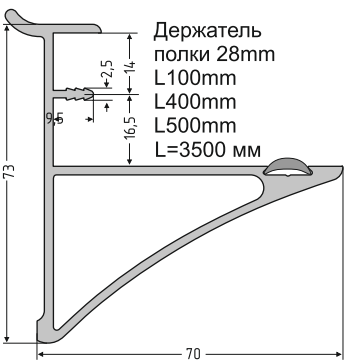
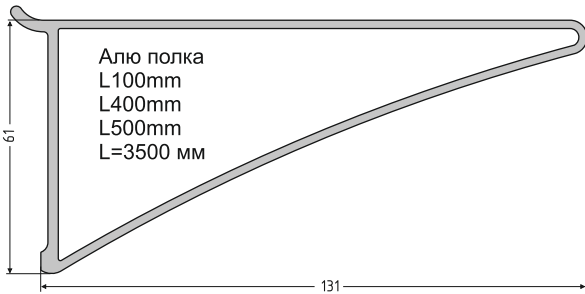
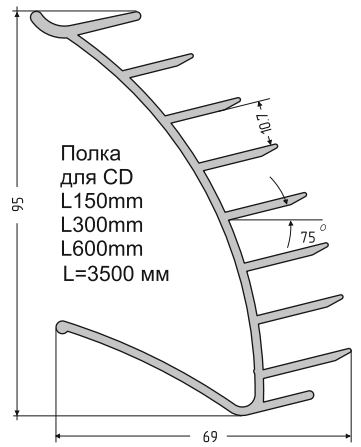
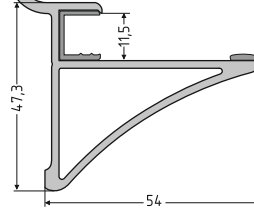

Полка для стаканов

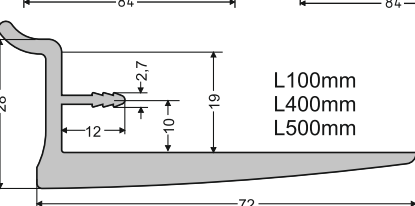
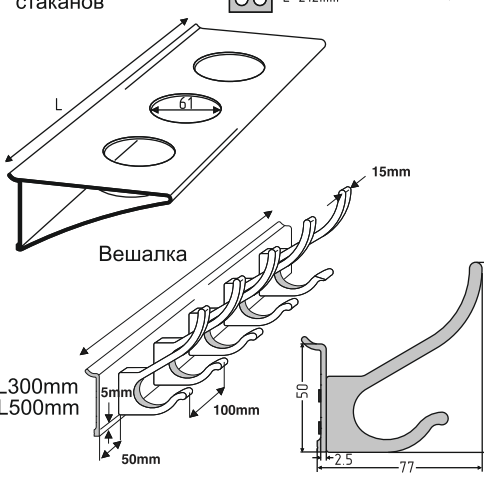

L-394мм  
L-303мм  
L-212мм

